

DIY 7インチタイプ 組み立て方

組み立て前に表裏を確認して下さい。

折スジ(浅い切れ込み)のある方が
内面(中面)になります。

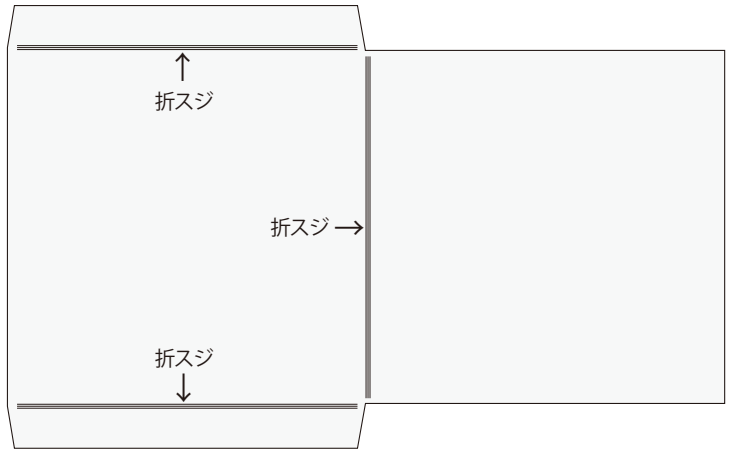
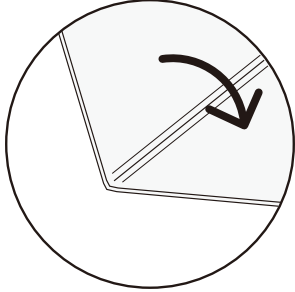

- 組み立てには、両面テープやテープ糊の強力タイプをお勧めします。
- 水分の多い糊を使用されると紙が変形する場合があります
- テープ貼り又はのり付けする前に、一度折り確認されることをお勧めします。
- 組み立て後は、のりしろをしっかりと押さえて剥がれない様にして下さい。

パターン①

テープ貼り位置 
のりしろを折ってその上に貼る

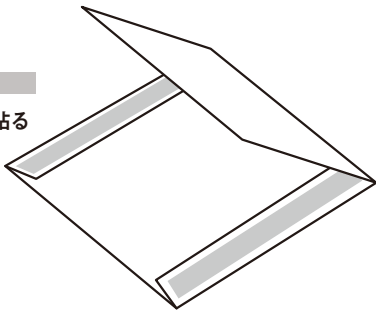

折り方

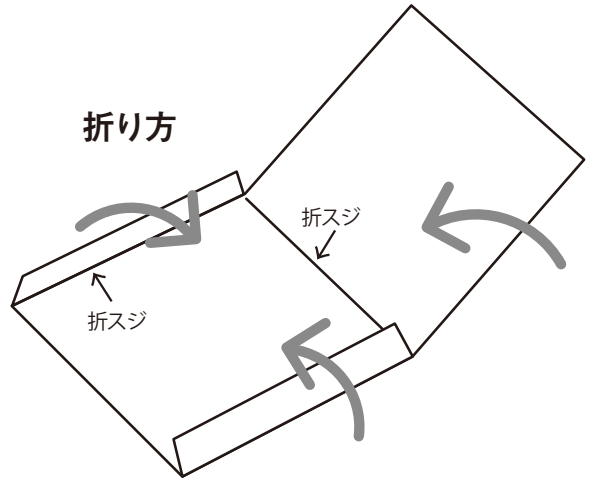

パターン②

テープ貼り位置 
のりしろの反対の面に貼る
※こちらの作業をお勧めします

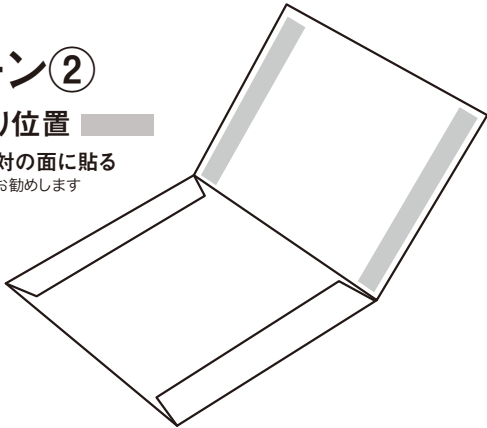

のりしろ部分をしっかりと押さえる

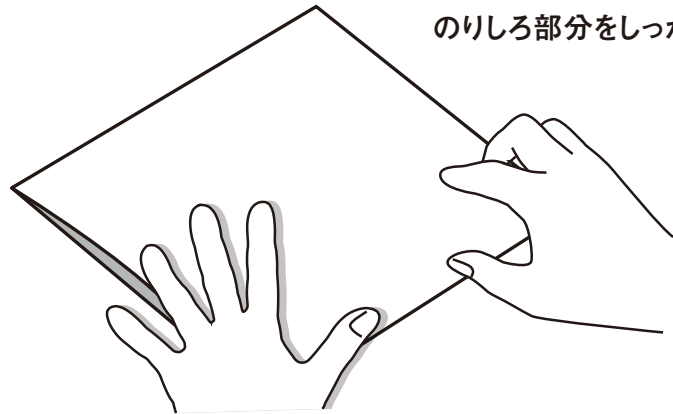

CDストッパー台紙付の場合

貼り付け位置の目安となるマークがあります。

マークを目安にストッパー(シール付)を貼り付けてください

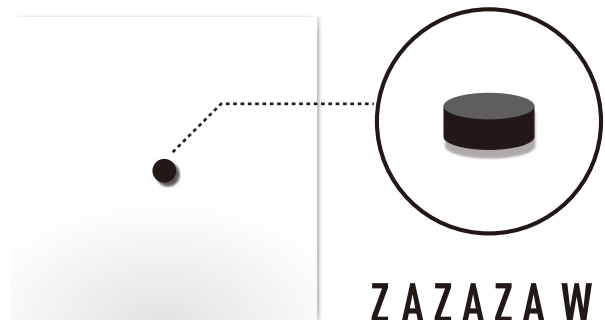
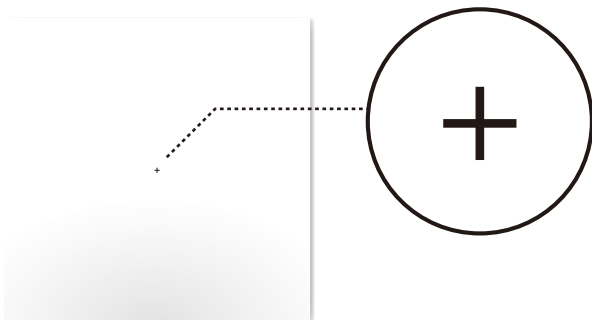

ZAZAZA WORKS